



海油快讯

二零一四年四月 总第二十四期

APR 2014 ISSUE NO. **1**

PETRO-OFFSHORE EXPRESS

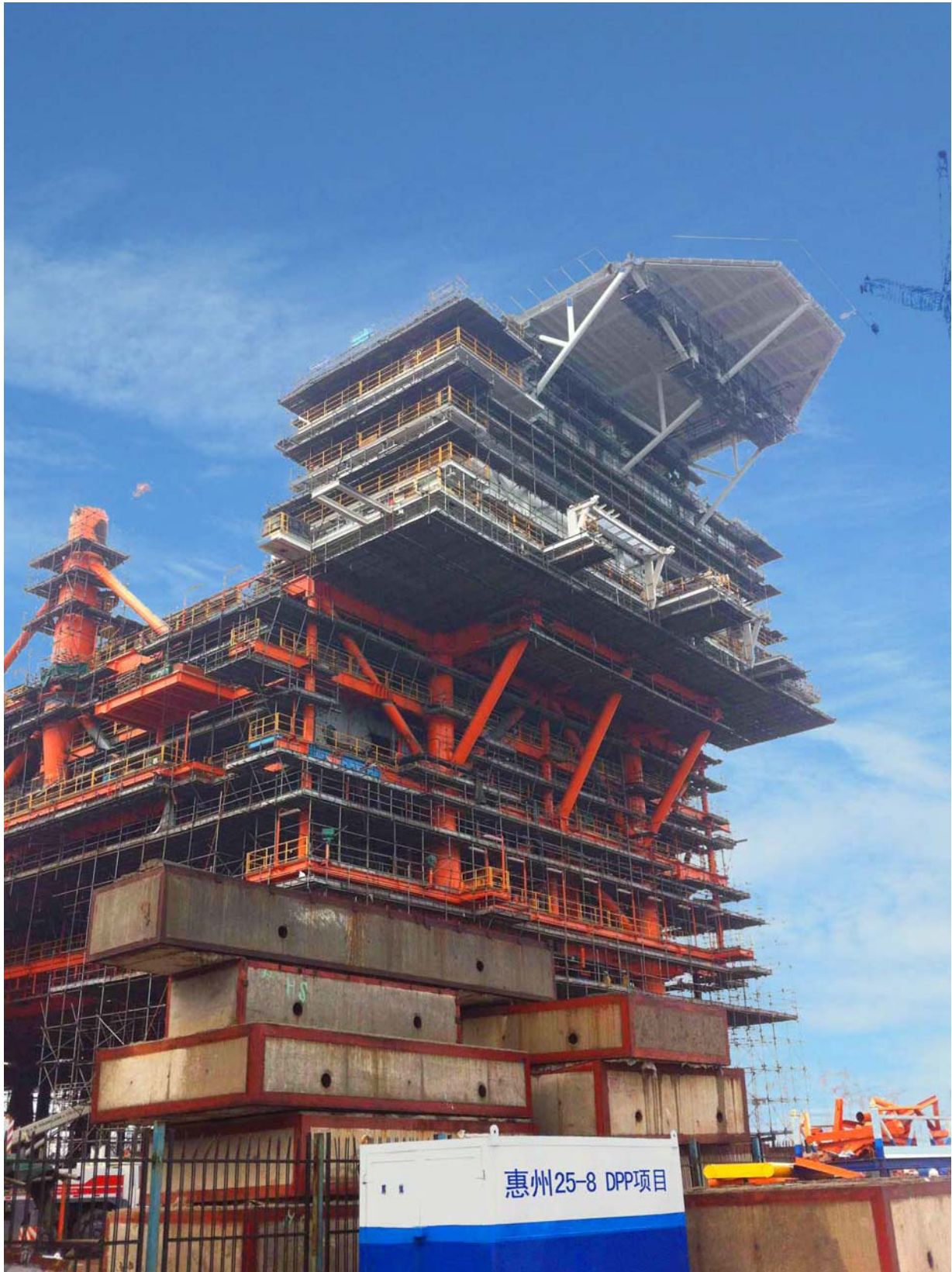

海油

快讯

**PETRO-
OFFSHORE
EXPRESS**

Contents

目录

- | | |
|---|-------------|
| A Message from the Editors……Lucy 1 | 编者的话 |
| Project News……Bella、Sandy 2 | 项目花絮 |
| Heart to Heart QQ……Judy7 | 心灵QQ |
| Works Hard, Plays Hard……Grace、Emily 18 | 活动集锦 |
| Knowledge Garden……Hebe 28 | 学习园地 |
| Leisure Time ……Alisa 30 | 休闲广场 |
| Windows of the World……Julia 32 | 世界之窗 |

期刊联系方式：

TEL: 022-6628-5230/31

FAX: 022-6628-5233

Email: info@petro-offshore.com

本期主编 强俊杰

编委：王凌志、张杨、胡萍、汤湃、葛苓
萱、张翠艳、金丽丹、李运霞

为石油天然气工业提供高水平的技术服务，尽可能地提供最可靠、最优化、最经济的技术方案

——天津海油

编者的话 A Message from the Editors

春 天

——王凌志

细雨绵绵，春风拂面，到处充满了春天的气息，春姑娘把春天的大门打开了。

春天，尖尖的嫩芽儿偷偷地冒了出来，它仿佛对这美丽的景色



感到好奇。高大威猛的大树和软弱无力的小树长出了绿绿的叶子，给大地天上了几分颜色，未在冬天里醒来的花儿被春姑娘叫醒了。

春天的早起让人们在朝霞中开始工作，春天是温暖的，不像夏日一样像全身给火烧了一个样；春天是平和的，却不像夏天般刺眼。春姑娘把在洞穴里睡觉的动物叫醒了，它们懒洋洋的离开，为冬天补充营养，在这被净化的大地里寻找食物。

春姑娘拿起了大大的水壶，往大地上撒去，小花，小草这里享受雨水带给他们的欢乐。

春天！您给大地带来生机勃勃，给人民带来的丰收的预兆，给动物们带来了生存的希望。

“一年之计在于春”，人们都忙碌起来了。农民开始播种，把希望播撒在田野上；教师开始教学，把希望播撒在教室里；学生开始学习，把希望播撒在书本中；工人开始工作，把希望播撒在工地上……

POE开始了春天的忙碌，天津公司承接了垦利10-1WHPA组块相关专业加工设计项目；东方1-1详细设计；黄岩残雪组块结构设计；渤中28-34安装设计；运输驳船稳性计算及装船固定计算；东方1-1勇洲107隔水套管运输分析……青岛公司现运行的项目渤中28-34项目BZ28-2SWHPB组块加工设计与BZ34-2CEPA组块加工设计项目。珠海公司筹建进行中。我们期待着夏天的耕耘，盼望着秋天的收获！



惠州25-8 DPP组块/番禺10-2 WHPA组块及生活楼



惠州组块



惠州生活楼



惠州滑靴拖拉到位



惠州钻机模块DES的井架基座



番禺组块及生活楼一层



番禺组块二次牵引

渤中28-2S WHPB组块



渤中28-2S WHPB--1#片建造



渤中28-2S WHPB--2#片铺板

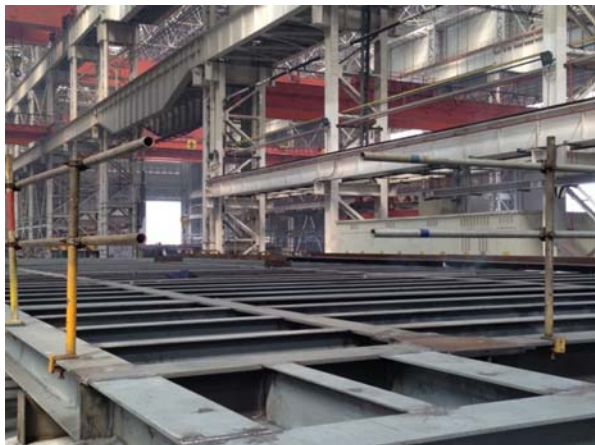

渤中28-2S WHPB--3#片建造

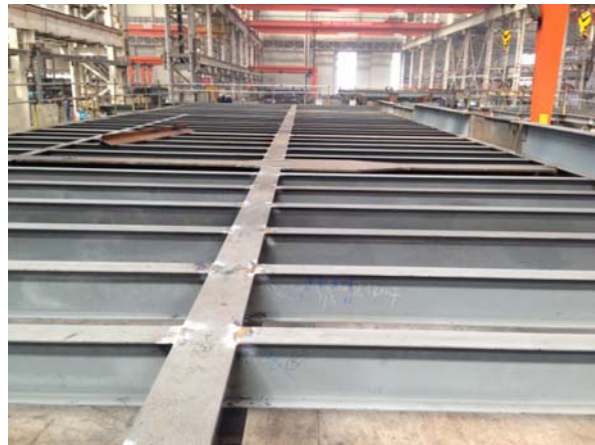

渤中28-2S WHPB--5#片建造

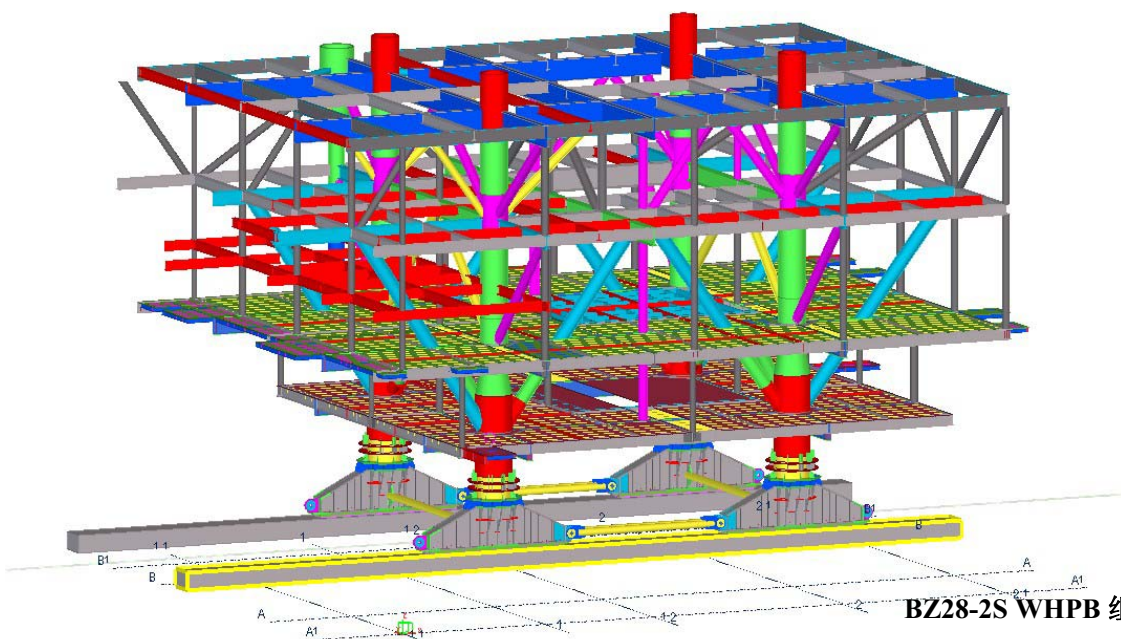

BZ28-2S WHPB 组块模型

东方1-1详细设计

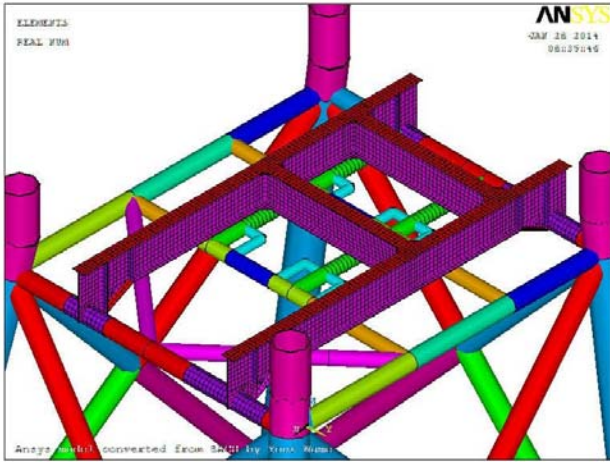

ANSYS 模型分析

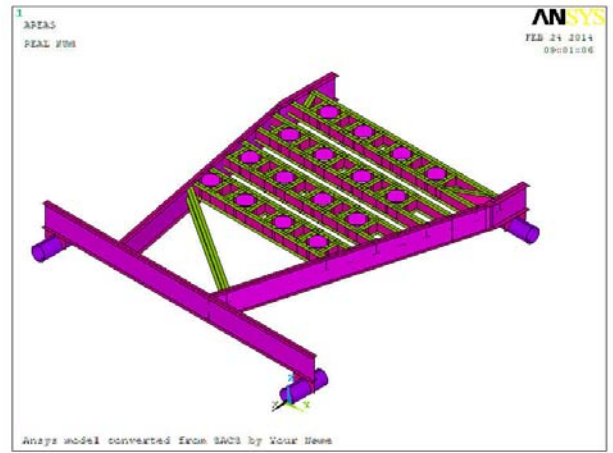

ANSYS 模型分析

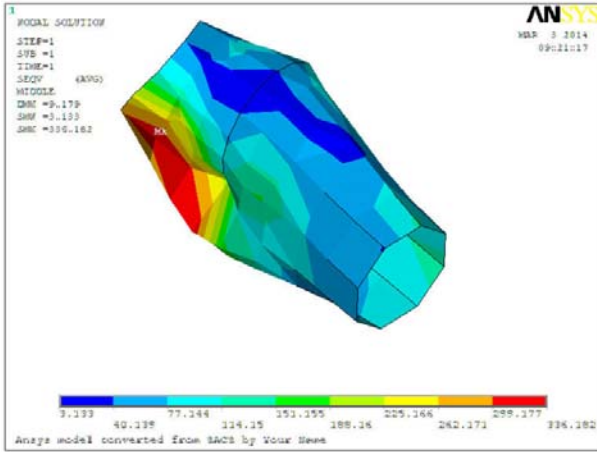

ANSYS 模型分析

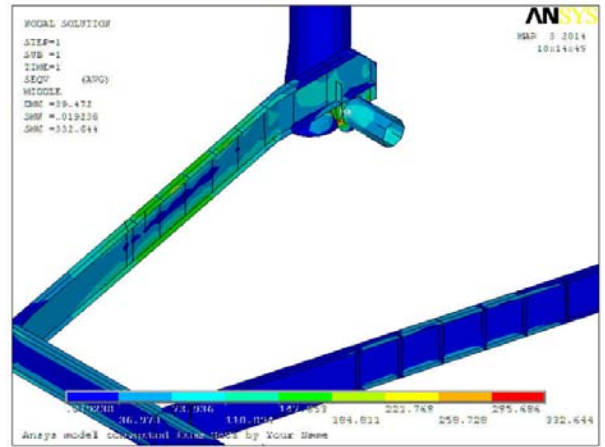

ANSYS 模型分析

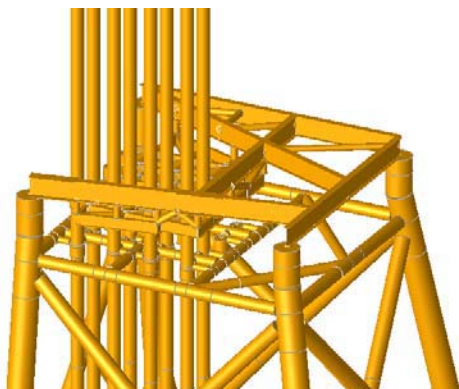

SACS 模型分析



SACS 模型分析

黄岩残雪组块结构设计

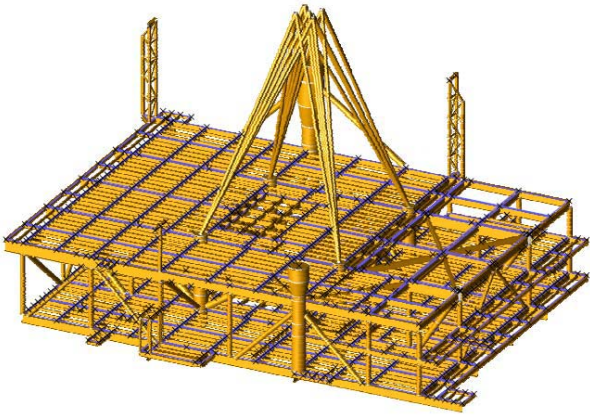

UPPER MODEL 吊装模型

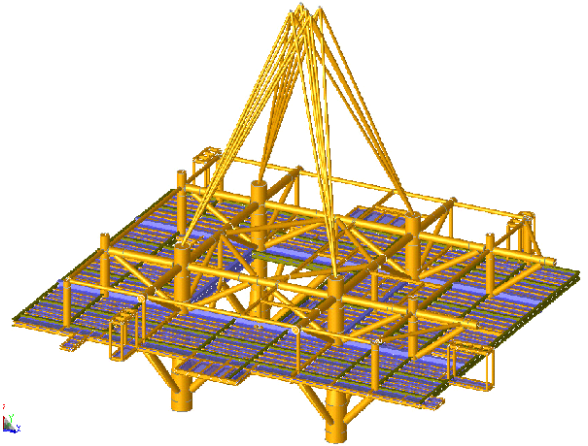

MSF MODEL 吊装模型

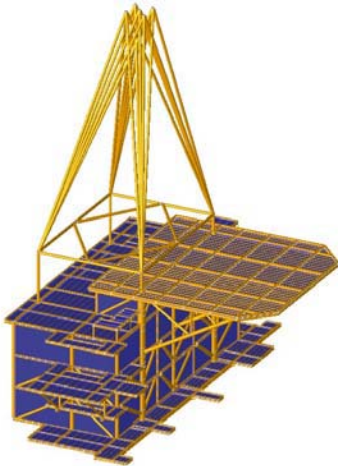

LQ MODEL 吊装模型



Workover Rig 吊装模型

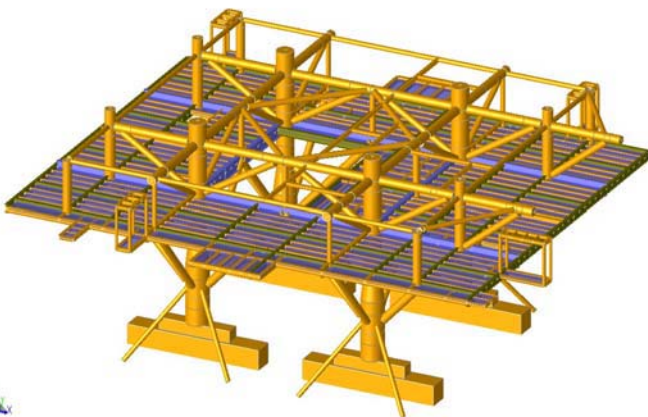

MSF MODEL 拖航模型

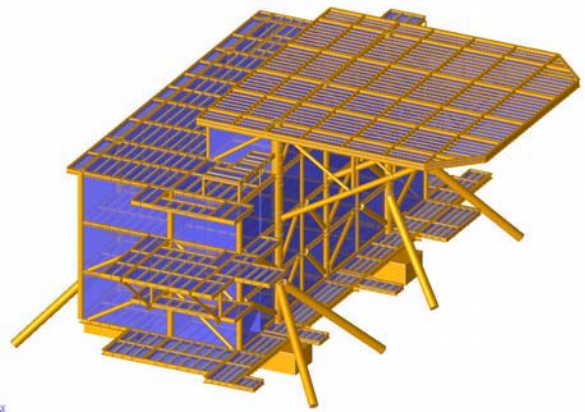

LQ MODEL 拖航模型

BZ28-2S BZ34-1导管架安装设计

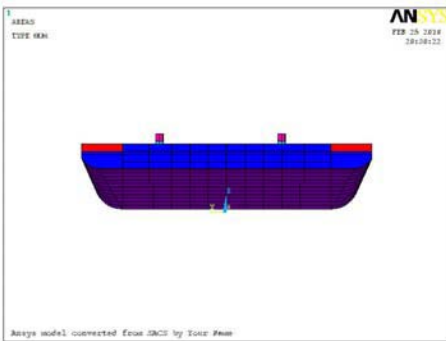

荷载分析

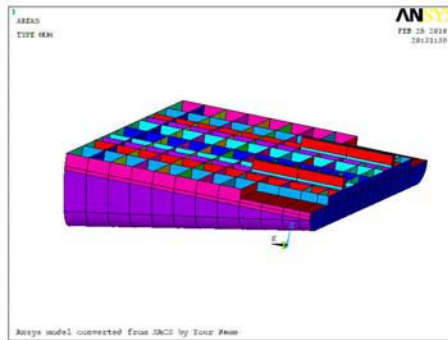

荷载分析

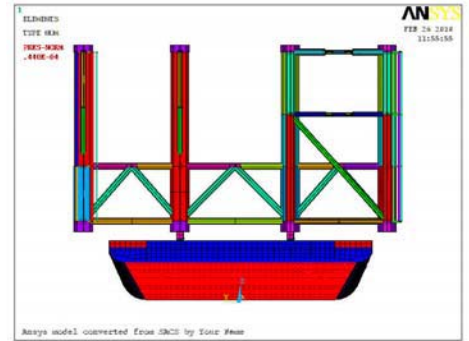

荷载分析

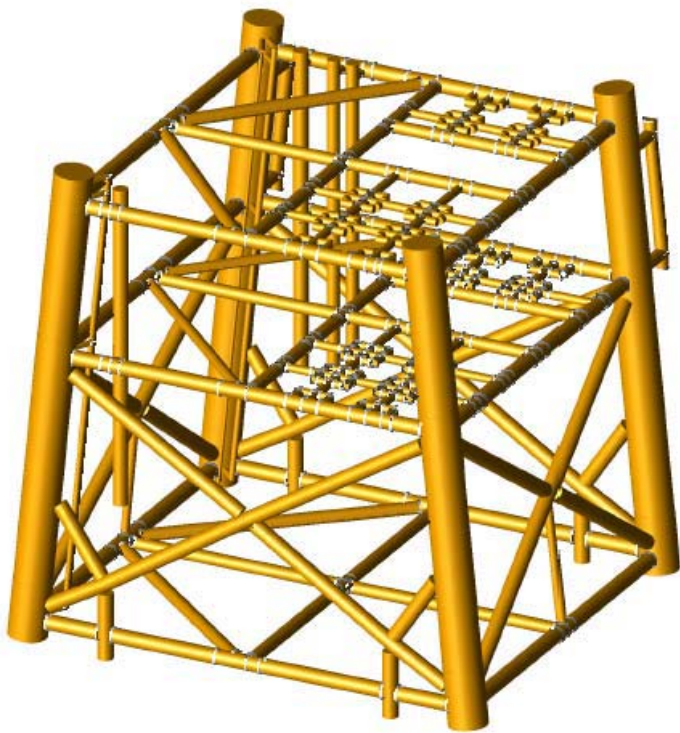

BZ34-1 WHPF导管架模型

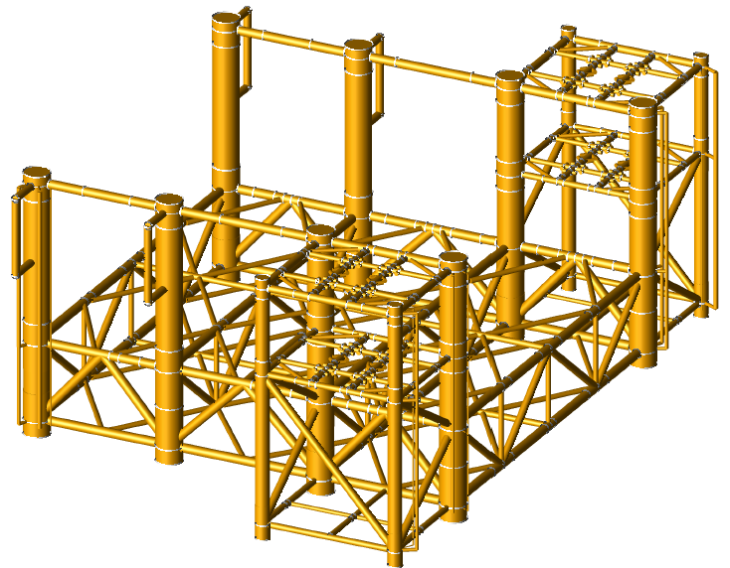

BZ34-2/4 CEPA导管架模型

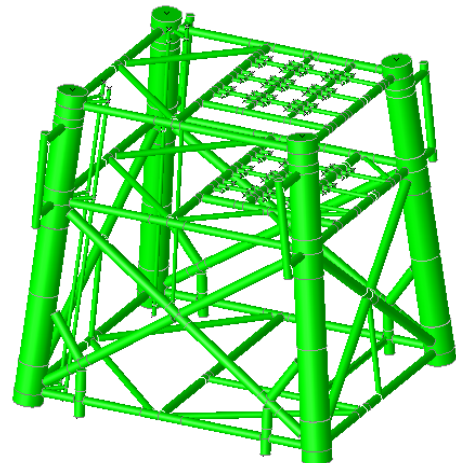

BZ28-2S WHPB导管架模型



入职感想



——郑月

从来公司报道到现在已经一年了，我深信我是幸运的。很庆幸能够加入到一个团结和睦的团队，庆幸能够遇到对我们关怀备至的领导，庆幸拥有这么多亲切热情的同事，对于这些我感到无比的自豪。我相信我的这种自豪感将会使我更有激情地投入到工作中去。

在这一年的时间里，工作中，经主管的带领下，努力工作，认真履行职责，从技术水平上不断提高自己，经历了番禺的项目，从当初的不懂逐渐的变成入门。从开始青岛的三个月到现在一直干结构。从接触编号图纸开始，到各种方案，发现最大的问题就是细不细心，而我也时常马虎。经过多次的归纳，发现有时电脑上看不出来的问题，打印出来自己看看就能发现，还有公司的四色笔也很重要，按这个标记能避免很多问题，然而保留这份文件，时不时看下，就能避免以后再次发生类似的错误。技术性问题多多请教老人，珍惜领导的每一次培训，认真学习，闲暇时间多多练习，毕竟应用才能

做到掌握。不然只会是纸上谈兵。通过这些日子的学习与工作，自己的能力得到了明显的提高，从开始的什么都不懂到现在可以独立做一些方案，个人的成长是看得到的，然而这不能导致骄傲，因为学到的只是冰山一角。

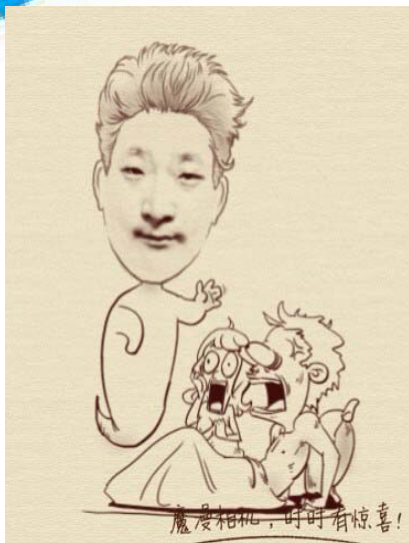

要学的东西还很多，既然打好了坚实的基础，后边就更应该努力，做到没有最好只有更好，后边的路还很长，我会脚踏实地的稳步成长。



從生活中，公司组织了多次活动，如羽毛球，游泳，爬山，采摘草莓等等，而我也积极地参加进去，融入这个大家庭中，充分体会到了集体的温暖。

对于公司和自己的发展而言，我也自己也有些见解，我认为对于工作要有热情，要有创新精神。对工作有热情才有好的精神状态，才有克服困难的勇气，才能激发灵感，提供创新的动力。另外团结就是力量。作为企业，必须要有一个团结务实的领导班子，急生存所急、想发展所想，顾大局，识大体，一心一意谋发展，才能形成合力，带出一支战无不胜的队伍。而作为团队中的一员，心态也是很重要的，要听从指挥，积极配合领导工作及及时提出不同意见，在工作中，认真向老同志学习，不断提高自己，并且利用其他时间，学习更高新的知识。这样一来，个人能力的提高，整体的团结，公司才会进步。我相信POE的未来是无限美好的！

入职感想

——赵腾蛟

我来到POE一年有余了，在这一年多的岁月里，我感受到公司领导对工作的精益求精，不断创新和对员工的无微不至的关怀。能成为公司的一员，我感到无比荣幸，我为自己身在POE这样的集体而感到光荣。看到身边的同事爱岗敬业，看到他们对事业的不懈追求，自己与他们相比，离一名优秀的POE员工还有相当的差距。

作为一名进入一个全新工作环境的新员工来说，难免还是有点压力，但经过这么长时间的融入和磨合，我已经适应了公司的工作环境和氛围。当然我也感谢我的领导以及身边的同事，有不明白的无论是问领导还是身边的同事，就算他们很忙，也能够耐心的第一时间帮助我解决问题。在这一年多的时间里，经历了番禺的项目以及现在做的垦利，从当初的不懂逐渐的变成入门。发现最大的问题就是细不细心，公司的四色笔很重要，按这个标记能避免很多问题，然而保留这份文件，时不时看下，就能避免以后再次发生类似的错误。技术性问题多多请教老人，珍惜领导的每一次培训，认真学习，闲暇时间多多练习，毕竟应用才能做到掌握。这段时间我学到了很多知识，也提高了自己的技术水平。在这里我过得非常充实和快乐！



除此之外，我还要时刻保持高昂的学习激情，不断地补充知识，提高技能，以适应公司的发展。在工作中我可能会有迷惑，但是我相信只要能端正心态、以十足的信心勇敢地走下去，就一定会取得成功。社会在发展，信息在增长，挑

战也在加剧。我不仅要发挥自身的优势，更要通过学习他人的经验，来提高自身的素质。POE的发展目标是宏伟而长远的，公司的发展就是我们每个人的发展，我相信我有能力把握机遇！跟随POE一起迎接我们美好的一天！在生活中，公司组织了多次活动，如羽毛球，游泳，爬山，采摘草莓等等，而我也积极地参加进去，融入这个大家庭中，充分体会到了POE大家庭的温暖。

10年春华秋实，10年风雨兼程。POE是一艘乘风破浪的巨

轮，它从10年前的历史中驶来，更驶向更加辉煌灿烂的明天！



入职感想

---邢晟

今天是我入职POE的第75天，虽然我来到POE只有两个多月的时间，但在这两个月的时间里，但公司的年轻成员们让我感到公司蓬勃向上的朝气，这些年轻的气息给公司注入了蓬勃的朝气。各专业领导对工作的精益求精，不断创新，对新员工无微不至的关怀，让我感到加入POE是幸运的。现在能成为公司的一员，我感到无比自豪。作为一名新员工来说，由于工作流程的磨合会犯一些错误是不可避免的，但是公司专业领导能在包容的同时还教我如何纠正这些错误，使我感觉自己进步很快。

在这段时间里，为了能让自己尽早进入工作状态和适应工作环境，有问题及时请教同事，积极学习工作所需要的各项专业知识，努力提高自己的能力水平。通过努力我学到了很多知识，自己的技术水准也得到了很大提高，过得非常充实和快乐，就算再累也是值得的。在这里，我要特别感谢在这段时间帮助过我的领导和同事，正是因为有了你们无微不至的关怀和不厌其烦的帮助，才使我得尽快地适应了环境，全心地投入了工作。

从步入POE公司开始从事结构专业工作。结构专业主要负责海上石油钻井平台钢结构的加工设计工作。我喜欢这个专业，因为这能培养我的细心，这是一个需要耐心和细心的专业，结构式平台“骨架”，是平台的主体，如果有一点瑕疵都会引起整体的强度问题，所以必须要做到精益求精，不允许一丁点的瑕疵。在工作中仔细，认真有效率的完成领导分配的任务，我相信我会越做越好的。作为新员工，我会去主动了解、适应环境，同时也要将自己优越的方面展现给公司，在充分信任和合作的基础上会建立良好的人际关系。除此之外，我还要时刻保持高昂的学习激情，不断地补充知识，以适应公司发展。在工作中遇到困难和压力，要端正心态、有十足的信心

勇敢地走下去，就一定会取得成功。我不仅要发挥自身的优势，更要通过学习他人的经验，来提高自己的素质。把握机遇和公司一起迅速发展。





入职感想

——蔡玉东

不知不觉来到POE工作已经一年了，回想当初来面试的经历，还历历在目。很高兴自己在几经考核之后，能成为POE这个大家庭中的一员。

作为一名新员工我还是有不少感触和大家分享。过在这一年的时间里，难免还是有点压力，但经过这么长时间的融入和磨合，我已经适应了公司的工作环境和氛围。当然我也感谢我的领导以及身边的同事，有不明白的无论是问领导还是身边的同事，就算他们很忙，也能够耐心的第一时间帮助我解决问题。在这一年多的时间里，经历了番禺的项目以及现在做的垦利，从当初的不懂逐渐的变成入门。发现最大的问题就是细不细心，公司的四色笔很重要，按这个标记能避免很多问题，然而保留这份文件，时不时看下，就能避免以后再次发生类似的错误。技术性问题多多请教老人，珍惜领导的每一次培训，认真学习，闲暇时间多多练习，毕竟应用才能做到掌握。这段时间我学到了很多知识，也提高了自己的技术水平。在这里我过得非常充实和快乐！

在工作之余，公司组织了多次活动，如羽毛球，游泳，爬山，采摘草莓等等，而我也是积极地参加进去，融入这个大家庭中，充分体会到了集体的温暖。通过这一年的学习和生活，我深感自己还有很多功课要做。但是，好的开始是成功的一半。这一年的经历，已经让我慢慢的适应了现在的工作和生活，为了让自己在以后的工作中做的更好，我认为有以下几点需要我尽快去完成：

一、充分了解自己的职责所在，尽快把理论的和实际的工作相结合。虽然在学校中，学了不少专业的相关知识，但是那毕竟偏理论的更多一点，在实践中我了解到，有些知识不是一时半会就可以在实际工程中使用的。要想把这些运用好，需要我长时间的去学习，去摸索，去积累经验。在今后的工作中，我会更加积极地向同事去请教，学习，向老前辈看齐。要学的东西还很多，既然打好了坚实的基础，后边就更应该努力，做到没有最好只有更好，后边的路还很长，我会脚踏实地的稳步成长。

二、端正态度，用“心”工作。把我们岗位上的事情处理好，完成好。用心工作就是我们最起码的责任，我们需要用心去对待每一次的学习和工作。每一次懈怠都是不负责任，不称职的表现。每次遇到问题，我们都不能放过，更不能敷衍了事，我们要



用心去寻找答案，向有经验的同事询问求解。只有我们用心寻求的答案，才会深深印在我们脑海里，避免我们以后犯同样的错误。

路漫漫其修远兮，吾将上下而求索。面对即将到来的新的任务和挑战，我有信心和恒心把它们完成的最好，同时在工作生活中

不断地提高和完善自己的综合素质。

入职感想

——开黎明

时光如梭过。转眼间，来到POE这个大家庭已经大半年了。2013年7月对我来说是我人生的一个转折点，也是我人生的一个新起点。我从一名大学生满怀梦想，充满激情，还有少许对现实社会小小的畏惧加入天津海油工程技术有限公司。我告诉自己我已不再是那个待在校园这个象牙塔里的懵懂男孩了，从此我要肩负起对父母的责任，对公司的责任，更肩负起对社会的责任。

在这将近一年的工作期间，我知道自己还有许多不足之处，还需要继续虚心学习，但是在工作中越来越顺手，工作效率越来越高，也让我看到了自己的进步。记得刚到公司时，公司安排来青岛出差，很是激动，能来到这美丽的海滨城市工作，是我梦寐以求的事。来到这边，刘姐帮我们安排了住宿等生活上的问题，让我们几个安心的待了下来，然后魏工帮我们安排了工作，进了机械专业。然后他们两个还给我们做了行政上和技術上的培训。事后我才知道魏工竟然是这边的项目经理总负责人，然而他的平易近人却让我放下了刚加入工作时心里的那少许紧张情绪，让我更好的适应着从学生到工人这两个角色的过度与转换。

就这样，从最开始的统计图纸材料，然后编制加设图纸，做料单，回复TQ，现场支持等等，慢慢越来越得心应手。

在机械专业的工作，刚开始还是很担心，因为我是一个慢热型的人，接受新的东西总比别人慢半拍，而且性格不是很开朗，很多问题都不好意思问，总是自己慢慢琢磨，然而在开始两周内，当时主要是刘后起带我，他人很好，从最简单的事开始安排给我，做完后他在从工作中的每一个错误每一个细节耐心的交给我，他还告诉我无论工作中什么样的问题都要大胆的问，那怕只是一个单词的翻译，不用不好意思。这样，从最开始的统计图纸材料，然后编制加设图纸，做料单，回复TQ，现场支持等等，慢慢越来越得心应手。



意思问，总是自己慢慢琢磨，然而在开始两周内，当时主要是刘后起带我，他人很好，从最简单的事开始安排给我，做完后他在从工作中的每一个错误每一个细节耐心的交给我，他还告诉我无论工作中什么样的问题都要大胆的问，那怕只是一个单词的翻译，不用不好意思。这样，从最开始的统计图纸材料，然后编制加设图纸，做料单，回复TQ，现场支持等等，慢慢越来越得心应手。

就这样，从最开始的统计图纸材料，然后编制加设图纸，做料单，回复TQ，现场支持等等，慢慢越来越得心应手。

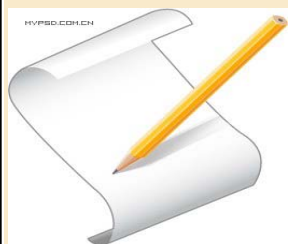

在机械专业做了两个月，魏工又把我调到通风专业，我当时很开心，觉得自己又能学到新的知识。似乎很多人和我一样总是这样对新知识充满渴望。然而又有那么一点紧张，毕竟在新的岗位上，我怕自己做的不好，然后我和另外两个同事去了海工在那里边学习边工作，开始在那边时，工作不是很上手，工作效率低还总出错，而现场和海工都很着急。我们越着急就越容易出错，然而在那期间发生了一件事让我很感动，当时海工着急就一直催公司这边，我本以为公司肯定对我们有很多不满，然而当时姜总、魏工，迟工，还有萍姐去到了海工时，面对海工领导的牢骚却从来没训过我们一句，也没催过我们一次，而是一直在为我们说话，说我们刚接触，上手慢，可以理解。听见这些话，我当时心里很温暖很温暖，原来公司不只是像对待一个职工那样对待我们，而是把我们当成了一家人，而这些领导就像哥哥姐姐一样护着我们，可能这件事对他们来说微不足道，可是却是我加入公司以来留下了最深的印象，也将在以后工作和人生中深深的影响着我。一个月虽然每天六点起床来回奔波很辛苦，但是也让我学会了很多，进步很多。总之，大半年的社会体验，在POE的工作生活，让我学会很多知识，也收获很多感动。我很珍惜现在的这份工作，更多的是对每一位在我成长道路上教会我做事的前辈的感恩，毕竟他们没有这个义务，却真诚的教会我怎么去做一件事。也很庆幸我是POE这个大家庭的一份子。

在这个崇尚物质社会的今天，我能在这样一个公司实现自己的梦想，我觉得工作也不是前人所描述的那么充满利益和冷漠。在以后的工作中我想我会更加努力，因为我热爱这份工作，更热爱这个充满人情味的大家庭。在未来我一定不能辜负公司的期望，通过自身学习和参加一些专业的培训，不断的积累经验，并能够成为一名优秀的、出色的工程师。为将来POE的发展壮大尽自己的一份力。



入职感想

——刘敏

我来到POE虽然还不到1年的时间，但在这短短的几个月里，却让我感到公司领导对工作的精益求精，不断创新，对员工的无微不至——让我感到加入POE是幸运的。能成为公司的一员，我感到无比自豪，相信这种自豪感将使我更有激情的投入到工作中。

作为一名刚毕业进入社会的新员工来说，压力是难免的。为了能让自己尽早进入工作状态和适应工作环境，有问题及时请教同事，积极学习工作所需要的各项专业知识，努力提高自己的水平。这段时间我学到了很多知识，自己的技术水平也得到了很大提高，过得非常充实和快乐，再累也是值得的！在这里，我要特别感谢在这段时间帮助过我的领导和同事，正是因为有了他们无微不至的关怀和不厌其烦的帮助，才使我得于尽早从那种紧张情绪中解放出来，使我尽快地适应了环境，全情地投入了工作！因为正如我了解的那样，POE是关心自己的每一个员工，给每一个员工足够的空间展现自己！

在POE这个大家庭里，我喜欢现在的工作，能让我把在学校学习的知识学以致用，并能很好的发挥我制定计划、处理问题等方面的能力，正因为对工作的喜欢，使我能全情投入到工作中去。我知道惟有积极的行动才能带来丰硕的成果。为了做好自己的工作，我正用心的做着领导交给我的每一项任务。

对于我来说，POE是我踏入社会的第一个环境，我会去主动了解、适应环境，同时也要将自己优越的方面展现给公司，在充分信任和合作的基础上会建立良好的人际关系。除此之外，我还要时刻保持高昂的学习激情，不断地补充知识，提高技能，以适应公司发展。在工作中我可能会有迷惑和压力，但是我相信只要能端正心态、有十足的信心勇敢地走下去，就一定会取得成功。

社会在发展，信息在增长，挑战也在加剧。我不仅要发挥自身的优势，更要通过学习



入职感想

——魏琪

来到POE已经五个多月了，五个多月的时间不长不短，在这里我有一些感想和大家分享。

对于我来说，POE是一个区别于以往的新环境，由于我以前没有加设方面的工作经验，初来到POE这个新环境的时候，所有的工作内容都是以前从未接触过的，我也因此曾感到有些迷茫，不知道自己能否在这个行业坚持下去。但是让我庆幸的是公司领导和同事都对我非常关心，在我有不懂的问题的时候，大家都耐心地教我并将自己的工作经验传授于我，这使得我对工作有了较快的熟悉，同时也深刻地感受到了POE这个大家庭的温暖。



在这段时间中，我感受到加设工作是一项工作任务非常重而且非常繁琐的部门，所有的工作都是一环扣一环，不仅需要内部沟通，良好的外部沟通也是非常必要的。因此每一个人都必须认认真真的上岗才能确保工作的质量，在这样的一个部门里，我学习到了很多，大家对工作的积极与热情也激励了我。目前，我的工作是在渤中项目的文控。文控这个岗位是公司对外部的接口之一，随着对文控工作的渐渐熟悉，我也希望自己能够成为POE团队中合格的一环，不断努力做好自己的本职工作，提高工作效率，培养耐心、细心与责任心，为这个项目的顺利完成尽到自己的一份力。

随着时间的推移，我对公司也有了更为深刻的了解。公司宽松融洽的工作氛围、团结向上的企业文化，让我很快进入到了工作角色中来。在公司领导下，我会更加严格要求自己，在做好本职工作的同时，积极团结同事，搞好大家之间的关系。在工作中，要不断的学习与积累，不断的提出问题，解决问题，不断完善自我，使工作能够更快、更好的完成。

总之，在这五个多月的工作中，我深深体会到有一个和谐、共进的团队是非常重要的，有一个积极向上、大气磅礴的公司和领导就是员工前进的动力。公司给了我这样一个发挥的舞台，我就要珍惜这次机会。在此，我再一次感谢公司领导和同事对我的教导。我相信我一定会做好工作，不辜负领导对我的期望。



入职感想

——衣晓飞

我来到青岛派傲海洋工程有限公司虽已近一年的时间，在工作的这段时间，我的生活无比充实，同时我也感到公司领导对员工的关心，这让我感到加入派傲的这个大家庭是非常幸运的。能成为POE公司的一员，我感到无比幸运，相信公司的发展能让我更有激情的投入工作。

2013年4月份，我正式成为POE公司的员工，作为一名进入一个全新工作环境的员工来说，尽管在过去的在工作中积累了一定的工作经验，但刚进入公司时，由于与同事不熟悉，难免心里有点压力，幸好在公司提供了与同事之间相互了解的机会，举办了各种活动，让大家在紧张的工作氛围中心灵的到放松，也渐渐的与同事们熟悉起来，使自己尽早适应了忙碌的工作状态和全新的工作环境。

在工作期间，自己的过去的工经验的到了更好的发挥，同时也学习了以前没有学到的全新的专业知识，更提升了我自身各方面的能力让我认识到自身的弱点，及时改进，我工作的非常充实和快乐。在这里，我要特别感谢在这段时间帮助过我的领导和同事，正是因为有了他们无微不至的关怀和不厌其烦的帮助，才使我得于尽早从那种紧张情绪中解放出来，使我尽快地适应了环境，全情地投入了工作！！因为正如我了解的那样，公司是关心自己的每一个员工，给每一个员工足够的空间展现自己。

在派傲，我喜欢现在的工作岗位，因为这个岗位具有很高的挑战性，能让我多年的知识和经验学以致用，并能很好的发挥我制定计划、处理问题等方面的能力，正因为对工作的喜欢，使我能全情投入到工作中去。我知道惟有积极的行动才能带来丰硕的成果。为了做好我的本职工作，我用心的做着领导交给我的每一项任务。

作为POE的一员，我要将自己优越的方面展现给公司，在充分信任和合作的基础上会建立良好的人际关系。除此之外，我还要时刻保持高昂的学习激情，不断地补充知识，提高技能，以适应公司发展。在工作中我可能会有迷惑和压力，但是我相信只要能端正心态、有十足的信心勇敢地走下去，就一定会取得成功。社会在发展，信息在增长，挑战也在加剧。我不仅要发挥自身的优势，更要通过学习他人的经验，来提高自身的素质。派傲公司的发展目标是宏伟而长远的，公司的发展就是我们每个人的发展，我

相信我有能力把握机遇，与派傲一起迎接！



入职感想

——赵楠楠

阳春三月，万物复苏。不知不觉中，我加入POE的大家庭已经一年了。回想这一年，有喜悦有疲惫，感受颇深，收获颇多。

2013年3月13日我正式进入公司担任文控的工作，负责项目文件的收发和整理归档。因为以前从事其他行业的工作，相对于海洋石油工程行业没有经验，之前对此也有所了解，但没有具体从事过该方面工作，对海洋工程技术行业的深入了解还是较少，所以一切从零开始。在刚开始的前一个月，要熟悉各种文件，文控工作的流程，需要往大脑灌输的知识太多，感觉有些饱和，在后来的几个月，在很多热心的同事及师傅的带领下使得我很快步入正轨，渐入佳境。

后来又逐步学习材料跟踪，图纸、料单的编制，向专业的技术人员发展。实现了从文职工作转职到海洋石油工程行业的技术工作，拓展了自己的视野和空间，实现了从一个领域到另一个领域的跨越，我挑战了自己，也让自己有了更多学习的动力。

2013年恰逢公司十周年，让我更深刻的感受到领导的关怀和同事们的热情、努力。相信公司会越做越大，越走越远。我在今后的日子里也需多开拓自己的能力，拓展知识范围，以期能够胜任更多的工作。为公司创造更多价值，同公司一起展望未来，一起迎接下一个十年、二十年、三十年……



入职感想

——张江

我来到青岛派傲海洋工程有限公司虽然只有一年的时间，但在这短短的一年里，却让我感到公司领导对工作的精益求精，不断创新，对员工的无微不至的关怀让我感到加入青岛派傲海洋工程有限公司是幸运的。能成为公司的一员，我感到无比自豪，相信这种自豪感将使我更有激情的投入到工作中。

作为一名进入一个全新工作环境的新员工来说，尽管在过去的工作中积累了一定的工作经验，但刚进入公司，难免还是有点压力。为了能让自己尽早进入工作状态和适应工作环境，有问题及时请教同事，积极学习工作所需要的各项专业知识努力提高自己的业务水平。这段时间我学到了很多知识，自己的技术水平也得到了很大提高，过得非常充实和快乐，再累也是值得的！在这里，我要特别感谢在这段时间帮助过我的领导和同事，正是因为有了他们无微不至的关怀和不厌其烦的帮助，才使我得于尽早从那种紧张情绪中解放出来，使我尽快地适应了环境，全情地投入了工作！因为正如我了解的那样，青岛派傲海洋工程有限公司是关心自己的每一个员工，给每一个员工足够的空间展现自己！

在青岛派傲海洋工程有限公司，我喜欢技术员这个工作岗位，因为这个岗位能够很大程度上培养我，能让我把自己的专业知识学以致用并且有所提高，同时也能很好地发挥我处理问题等方面的能力。看到周围同事爱岗敬业的精神，看到他们不怕吃苦的品质，看到他们对事业的不断追求，我想起公司的以人为本精神，不怕苦不怕难，不骄不躁，勇于追求，勇于创新。我对自己有信心，我一定会踏着公司优秀前辈的足迹一直走下去。

在工作中我可能会有迷惑和压力，但是我相信只要能端正心态、有十足的信心勇敢地走下去，就一定会取得成功。社会在发展，信息在增长，挑战也在加剧。我不仅要发挥自身的优势，更要通过学习他人的经验，来提高自己的素质。公司的发展目标是宏伟而长远的，公司的发展就是我们每个人的发展，我相信我有能力把握机遇，与公司一起迎接辉煌的明天。



活动集锦……

圣诞晚会



POE 十周年

活动集锦……

圣诞晚会



Merry Christmas



活动集锦……

圣诞晚会



活动集锦……

圣诞晚会



活动集锦……

盘山游



盘山



活动集锦……

盘山游



POE

活动集锦……

草莓采摘



自己动手

丰衣足食

青岛派傲活动集锦..... 与大自然的约会



洁白美丽的草莓花



待熟的圣女果

吃美了，晒个太阳吧

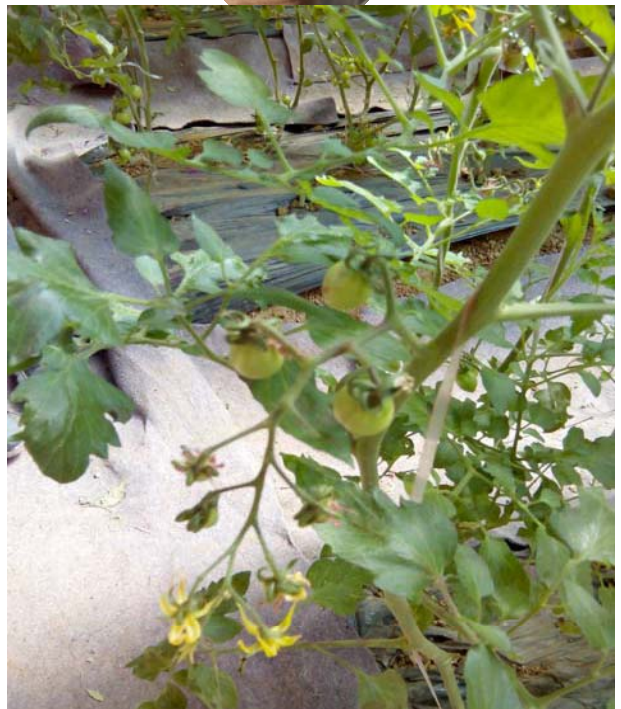

青岛派傲活动集锦..... 与大自然的约会



韩洁一家



左起：刘瀚祥 吴伟 郭书源 胡艺腾



欢乐的农家宴



迟春涛和女儿舒心



忙碌的同事们



赵楠楠和女儿姣姣



左起：李肖虎、范世军、周雷、布海龙

青岛派傲活动集锦..... 我们的节日——三七女生

左起：韩洁、衣晓飞、赵楠楠、胡萍



蔡雪华

魏琪



张翠燕



学会乘机

乘机程序



学 习 园 地

1) 拿上机票和身份证到你所属航空公司的值机柜台，办理登记牌~~~如果你有行李要托运，就在值机柜台交给工作人员，到时候她会在你的登机牌和你的行李箱上留下一对相应的标签，以便你下机时领出自己的行李~~~~~



2) 拿好机票，身份证，登机牌过安检口，（记得身上不要带违禁物品，比如打火机，火柴，刀具等等，以免引起不必要的麻烦），顺利过完安检后，根据前方天花板上悬挂的指示标牌找到你所需要的候机厅的方向~~~

3) 找到候机厅后再次确认下你的航班号和候机厅门口处小液晶屏上显示的航班号一致，就可以等候登机了~~~

4) 工作人员通知可以登机后，将你的身份证和机票放好，只需拿出你的登机牌，排队进入候机厅的进机口，顺序登机~~~

5) 到飞机上后，根据登机牌找好自己的座位，将你的行李放到上方行李架上，然后坐好（座位号码一般都在座位上方的行李架下框上贴着，如果自己找不到，可以询问空姐，她会引领你过去的）~~~

6) 系好安全带，愉快的旅程就此开始了~~~



注意事项



1) 注意到候机楼的时间，如果你第一次坐飞机，最好提前2小时左右到候机楼，避免不熟悉程序导致时间紧张~~



2) 到了候机楼按程序一步一步办理，如果其中遇到困难就找工作人员帮忙，他们都会热心帮助你的~~

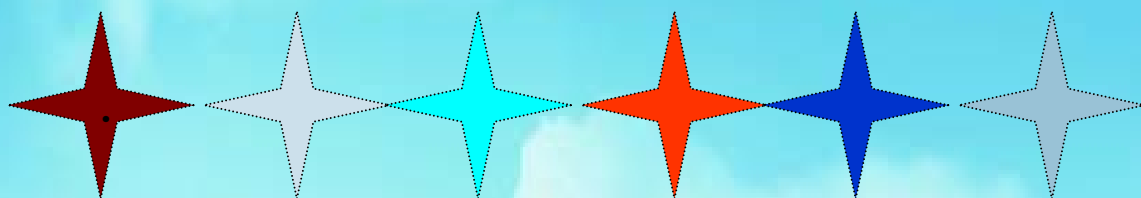

3) 如果有贵重或者易碎的物品为避免损失最好还是随身带~~~



Leisure Time

休闲广场

天津小吃

天津风味小吃数不胜数。且不说被誉为“津门三绝”的狗不理包子、桂发祥麻花、耳朵眼炸糕，仅民间小吃就不下千余种。如蒸食类中的各种蒸饼、糕干……天津美食让你流连忘返，现在我们就简单介绍一下天津的小吃吧。

耳朵眼炸糕

风味特点：津门食品三绝之一。因店铺紧靠耳朵眼胡同而得名。距今已近百年。外焦里嫩、细甜爽口、香味芬芳。



1989年获商业部金鼎奖。广受全世界的赞誉。

桂发祥麻花（十八街麻花）

风味特点：由桂发祥公司原创的什锦夹馅麻花是天津著名风味小吃。金黄色像一根棍形的麻花，夹着冰糖块，上面撒着青红丝和瓜条等小料，散发着香甜的桂花味。即使放上个把月，吃时仍然酥脆可口。每逢节日买几根桂发祥麻花送给亲朋好友，成了天津人的一种习俗。



狗不理包子

风味特点：肉馅松散、包褶均匀、肥而不腻、清香适口。1989年获全国食品金鼎奖。津门食品三绝之一。创始于清朝末年。因店主高贵友



乳名狗不理而扬名。制作工艺严格，实行独特的“八步操作法”。

锅巴菜

绿豆、小米面摊成锅巴，切为柳叶，放卤汁中煮成。配以香菜、香干、麻酱、辣油、腐乳等佐料。色泽美观，多味混合，清素爽口，香嫩有咬劲，是老天津人必备的早餐食品。



芝兰斋糕干

以稻米、江米面和之为皮；以豆沙、白糖、芝麻、桃仁、瓜条、桔饼、红果、玫瑰、奶油、可可等调配成馅；经包馅、蒸熟。色白美观，食之不粘、不散、不噎口、不粘牙，柔软劲道，香甜可口。



酥烧饼

以蒸熟干面粉和大油成酥皮；以豆沙、白糖、红果、枣泥、白萝卜丝、香蕉、桔子、芝麻盐、烟干菜等调配成馅；经包馅、制饼、烘烤而成。皮薄色白，松酥



香甜，馅种繁多。

上岗子面茶

以糜子面、麻仁、麻酱、香油炒制而成，加白糖，沸水冲食。色正味香，小料齐全，不粘碗，不糊嘴。

Leisure Time

休闲广场

豆皮卷圈

以豆腐皮作皮，以豆菜、粉皮、面筋、香干、香菜腐乳等配制成馅，裹而炸之。香味浓郁，清淡可口。



白记水饺

以牛羊肋条、脂盖的肥中瘦肉，伴以膏菜或西葫芦成馅。皮薄馅大，口松味鲜，不膻不腻，味道醇厚香浓。

水爆肚

以牛羊肚的精嫩部分经沸水焯熟，蘸以各种调料。清鲜脆嫩，滋味醇厚，亦汤亦菜，下酒最宜。

老豆腐（豆腐脑）

熟热的老豆腐，浇以清卤，卤用椒油、辣油、韭菜花、麻酱、蒜泥、香椿、腐乳等调成。清澈透明，滋味清香。



煎饼馃子

以绿豆面浆摊成，裹以鸡蛋、油炸馃子，根据口味加以甜面酱、辣酱等。味香适口。多充作早点。

花样馃子
有棒捶馃子、馃篦、糖皮、老虎爪、花六瓣、开劈、小馃子饼、糖馃子饼、鸡蛋馃子等10余种，均为特制面粉炸成，入油炸熟。滋味香，花样多，风味各异。

石头门坎素包

以绿豆芽、香油、麻酱、口蘑、木耳、花菜、香干、面筋、粉皮等作馅，用面皮包之，蒸熟。皮薄馅大，鲜嫩爽口，清素香醇。注：天津大梨糕、糖人、糖画、椒盐老豆腐、糖炒栗子、馄饨、烫面炸糕等。

天津果仁张

果仁张为中华老字号，其果仁制品创制已有160余年历史，传统与创新产品，精益求精，以香、甜、酥、脆，味美可口，回味无穷为特点。天津果仁张制作的各种美味果仁，自然性显色和放香，香而不俗，甜而不腻，色泽鲜美，酥脆可口，久储不绵。

果仁张成品以花生仁、腰果仁、核桃仁、瓜子仁、杏仁、松籽仁及多种豆类为主料，有虎皮、琥珀、净香、奶香、五香、桔香、柠檬、薄荷、番茄、山楂、海菜、咖啡、可可、姜汁等品类和香、甜、酥、脆、酸、凉、麻辣等口感特点。



天津的饮食文化驰名中外，不少到天津旅游的人都是奔着吃去的。这里既有登得大雅之堂的天津菜，也有众多风味独具的津门特色小吃，有时间你可以休闲的散散步寻找一下身边那种有着传统风味的小吃，你一定会吃上瘾！

Windows of the World

世界之窗



见到了传说中的黑沙滩，海沙真是油黑污亮不带一丝黄白，旁边有一洞穴要猫腰走进去，才发现别有洞天。



昨天午夜一点多从入住的Maui希尔顿渡假村出发，开了一多小时车到当地联系好的旅游观光点集合，办好手续三点多大巴司机送我们上Haleakala山上，5点多到山顶，好家伙，已有几百人在黑暗中披着毛毯，穿着厚衣，架好相机等待那第一抹阴阳光从山谷升起，早六点整太阳冉冉升起只用了短短几分钟，有人开始有节奏的吟唱，赞美这美丽感动的一瞬间。



雨林美景，森林公园里配有野餐桌椅供游客休息，看到五六只野猫，皮毛花纹漂亮，干净，走路从容不怕游客，有点闲庭慢步的架式。游客也乐意喂食与它们，人与动物和谐共处。一片片绿海中点缀了些许不同形状的红色花朵，更显雨林苍翠，空气极新鲜仿佛嗅到甜丝丝的味道。



海拔三千多米山上透过刚刚出升的阳光隐约可见这里独有的植物“银之箭花”，十几分钟后天色大白，它的情影露出真切的姿容，在这寒冷风急的高山上更显可贵。这种植物濒临面绝，生长不易，寿命一至五十年，据说一生只开一次花，花期半个月到三十天，几百万年前被飞鸟将种子带到这里，从此只在这个海拔够高的地方生存，我们有幸见到一棵。



自驾在maui岛一个叫Hana的地方，主要看沿途风景，几处沙滩海滨公园，森林公园雨林美景，瀑布，水潭，奇花，古树，沿途品尝了当地炸鱼，泰国餐，特色水果，菠萝，椰子，芒果和当地野苹果。据统计称hana美地每天吸引二千多辆自驾车前来观景，一路有点凶险，盘山路上去，三米一小转，五米一大拐，路很窄但体筑及平整，人们开车也互相礼让，没出什么状况。一路看

瀑布下形成的水塘也是热门访点，这厢泡在水潭里就可望见大海，身心都很放松。

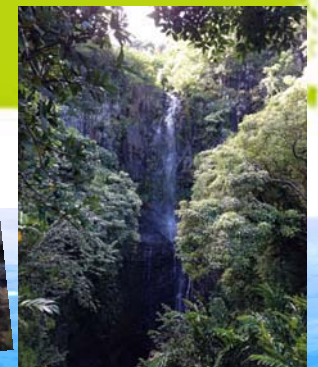

Windows of the World

世界之窗

今天活动是浮潜，我们选的是Trilogy提供的去Molokini岛的项目，早七点半在Ma'alaea 港口集合出发，热情的船长早早在岸边亲自接待旅客，船长让我摸摸方向盘说开船到海里后可以让我小试身手，当一回舵手。期待能在太平洋里见到漂亮的鱼儿和海龟。这要是在十二月份到四月间还能观赏到鲸鱼呢。



扬帆出海寻鱼龟- 船长真的允许我摆摆样子驾驶一小会儿，四十几分钟后开到了小岛附近，穿戴好浮潜装备后船上三十几人在二名教练带领下有如下蚊子似地陆续到海里底头探鱼，看到一些黑色的，纯艳黄的；和黑黄相间的鱼，还见到一条通体鲜蓝色的鱼，一条混身长满小星星图案的，没想到还有一条小鲨鱼。总体感觉没有几年前在马来西亚浮潜时看到的鱼多，鱼种类颜色也不够多样。不过还是一种快乐的经历。船长接着又启航带我们去另一个区域寻找海龟。

船又开了二十几分钟，大家再次下海探龟，有一位白人老头是船上唯一一位有潜水证书之人，他很幸运看到了六只海龟，两女儿游泳技术好一些看到三四只，我这旱鸭子只好穿上浮力的上衣，腰间绑一个浮力腰带，外加浮力板才敢下水，好歹见到一只，俺一路跟它游了一阵子，最后它躲进珊瑚礁下面洞里不出来了。这里珊瑚不是很艳丽，发黄，浅绿，白色多些，偶尔能看见火红的，海底倒是看到类似海胆的生物，不知是不是海胆。



早十点hilton 度假村海滨花园开始聚集很多游客，有戏浪的，划帆板的，浮潜的，晒太阳的，礁石上有跳水的，酒店还有大型游泳池，一排排附有遮阳篷的防水躺椅，配备酒水吧，免费浴巾，人们在这里尽情放松，许多皮肤雪白游客不过两天就被晒死熟龙虾一样的红色了，但他们似乎不怕晒，在大太阳下恣意地暴晒，都想要那梦寐以求的小麦色皮肤，东西文化审美差别在这里尽显出来。



我们乘坐蓝色夏威夷直升机（Blue Hawaiian Helicopter)提供的升级版Eco-Star型观光机在高空飞翔一小时观赏东部茂宜山脉和岛对面的火山岛Molokai(摩洛凯)岛，这些风景在地面上是无法看到的，包括夏威夷最高的瀑布卡西瓦瀑布，其落差有1500多米，从飞机上看真有飞流直下三千尺的气概，还有磅礴的高山峻岭，峡谷，葱郁的热带雨林，蜿蜒的海岸线，碧蓝清澈的海水从高空上看呈现出不同层次的蓝，古人一千多年前沿海岸修筑的鱼塘，还能看到世界上最高的悬崖，下面的Lao Valley 曾经是古战场，这里面发生过激烈的厮杀。短短几十分钟不足以了解历史，只专注于摄魂般的美景了。这种美非普通城市可比。



夏威夷最后一天，由于美联航电脑系统出差错，把我们下午两点航班改成晚十点，临时起意报了个二小时出海日落晚宴游，竟然多出个项目来，没啥好报怨的，在一望无际的大海上观赏落日，听着来自德克萨斯歌手唱完夏威夷歌谣又唱乡村歌曲，伴着晚霞品尝佳肴美酒，有点乐的找不到北了。

